

# Shot Navi

## Laser Sniper X1 Fit

Laser Rangefinder for Golf

取扱説明書

# はじめに

このたびは、Shot Navi Laser Sniper X1 Fit (以下、本製品)をお買い上げいただき、誠にありがとうございます。本製品はレーザを用いた距離計測器で、スコアアップ、プレーファストを目的とした製品です。本製品をはじめてお使いになる前に、この「取扱説明書」をお読みになり、正しく安全にお使いください。お読みになった後は、いつでも見られるようにお手元に大切に保管をしてください。また、本取扱説明書の無断転載することは禁じます。なお、ご不明の点がございましたら、保証書に記載されているお客様サービスセンターまでご連絡ください。

## 内容品一覧



本体



取扱説明書 / 保証書



キャリングケース / レンズクロス  
ストラップ



CR2 リチウム電池

本製品に同梱されている CR2 リチウム電池はおお客様の動作確認用サンプル電池です。実際にご使用になる際は、新品の CR2 リチウム電池 (別売) をご用意ください。

※本製品及び電池はお子様の手が届かない場所で保管をしてください。

P2	はじめに / 内容品一覧
P3	目次
P4	安全にご使用いただくために
P5	警告 / 注意
P6	リチウム電池に関するご注意 本体のお手入れ / ゴルフ場でご使用になる前に
P7	各部名称 / 電池を入れる・交換する
P8	画面表示説明 / ピントを合わせる
P9	ゴルフ場で使用する / 電源を入れる / ショット計測
P10	シーク計測
P11	高低差を ON / OFF する
P12	目安距離について
P13	お問い合わせ
P14	FAQ / 製品仕様
P15	アフターサービス
P16	保証規定
P17	Memo
P20	保証書

# 安全にご使用いただくために

本製品をはじめてご使用になる前に、この「取扱説明書」をお読みになり、正しく安全にご使用ください。お読みになった後は、いつでも見られるようにお手元に大切に保管してください。ご使用になる際は下記注意事項を守って安全にご使用ください。また、本取扱説明書を無断転載することを禁じます。

■本体を落下させたり、強い衝撃を与えないでください。激しくぶつかけたり衝撃を与えると、重大な損傷の原因となります。

■本製品の動作温度は  $-10^{\circ}\text{C}$  ~  $50^{\circ}\text{C}$  です。動作温度内でご使用ください。本製品は精密機器ですので、動作温度内でも急激な温度変化は避けてください。

■本製品を直射日光が当たる場所や高温・低温な場所に長時間放置しないでください。(車に入れたままのキャディバックの中など)

■本製品を使用または保管するときに強い電磁気 / 放射線または磁場を発生する機器に近づけないようにしてください。

■本製品を長期間使用しない時は、涼しくて乾いた場所に保管してください。長期間保管する場合は、乾いた箱に本製品を入れることをお勧めします。

■本製品を次の環境で保管しないでください。事故や故障の原因となります。

1. 換気の悪い湿気の多い場所
2. 窓に過度の日光が照射する車内やトランク内
3. 湿度が 90% を超える環境

■本製品を分解、改造やご自身での修理は絶対にしないでください。装置の破損や、レーザー光が照射され視覚障害等を引き起こす場合があります。また、保証が無効になります。

■極端に寒い場所や暑い場所、湿度が高い場所で使用しないでください。故障の原因となります。

■ほこりの多い場所で使用しないでください。故障の原因となります。

■火気の近くに置かないでください。本体の変形や故障の原因となります。

■本製品は防水仕様ですが、故意に濡らしたり水に浸けたりしないでください。ボタン周りに水気がある場合は水気を拭き取ってから操作を行ってください。

■ご使用の際は電池カバーがしっかりと閉まっている事をご確認の上でご使用ください。

※レンズに直射日光が当たる状態で保管・放置しないでください。

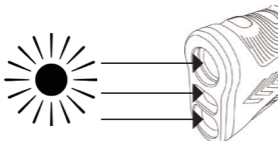

レンズの集光作用により表示部分が損傷する可能性があります。

## 警告！

---

下記の事項は行わないでください。視力障害を引き起こす可能性があります。

- レーザーの照射口をのぞき込まないでください。
- 他人の目を狙って計測を行わないでください。
- 距離計測を行わないときは計測ボタンを操作しないでください。
- 長期使用をしない場合は電池を本体から取り外してください。
- 本製品の分解は絶対に行わないでください。
- お子様の手の届かない場所に保管してください。
- 落下や強い衝撃を与えないでください。本体から異音がする場合は使用を控え弊社カスタマーサービスまでご連絡ください。
- 太陽光や強い光源を絶対に直接見ないでください。

## 注意！

---

下記の事項は行わないでください。

- 電池を入れる際は＋の向きをご確認ください。
- 水中では使用しないでください。
- 炎天下の車中（トランクのキャディーバッグの中）や直射日光が当たる場所での保管。
- 暖房器具の近くでの使用や保管。
- 急激な温度変化（レンズ面の曇りや結露が発生する場合があります。）

※本製品はIP54相当の生活防水設計となっております。使用時の汗や短時間の雨などに対応しております。長時間雨にさらしたり、水の中に落としたりはしないでください。

また、本体に水がついた際は小まめに拭き取るなどして本体表面に水分が残らないようにして、乾燥した日陰で乾かしてください。

## リチウム電池に関するご注意

---

- 分解・改造は行わないでください。液漏れ・発熱・発火等の原因になります。
- 火の中に投下したり高温な場所で保管をしないでください。液漏れ・発熱・発火等の原因になります。
- コインや鍵など金属製の物が直接触れる状態(ポケットやカバンの中など)で持ち運ばないでください。液漏れ・発熱・発火等の原因になります。
- 液漏れした液が手についた場合は、すぐに水で洗い流してください。また目や口に入った場合はこすらずに水で洗い流したあと、医師の診察を受けてください。
- リチウム電池はお子様の手の届かない場所で保管してください。
- リチウム電池を廃棄する方法に関してはお住まいの自治体の処理方法に従ってください。

## 本体のお手入れ

---

本体に付着したホコリはブロー・エアダスタ・柔らかい清潔な布で軽く拭ってください。

レンズに付着した汚れも本体同様にホコリはブロー・エアダスタ・柔らかい清潔な布で軽く拭い、指紋等の汚れは市販のレンズクリーナー等で軽く拭き取ってください。レンズ面にゴミやホコリが付着したまま拭くとレンズを傷つける場合がありますので、ご注意ください。

## ゴルフ場でご使用になる前に

---

本製品はレーザー光を照射し目標物に当たって跳ね返ったレーザー光を受光するまでの時間を計測し、距離を計算しています。計測されるときは環境(目標部の色・形・素材等や気象条件)によっては上手く計測できない場合や計測結果が正確でない場合があります。

※本製品で直接太陽やその周辺を見ないでください。早朝や日暮れ時の太陽が低い時間帯は逆光などで意図せず太陽を見ってしまう可能性がありますので、ご使用はお控えください。太陽光の影響で計測が上手く行えない場合があります。

# 各部名称

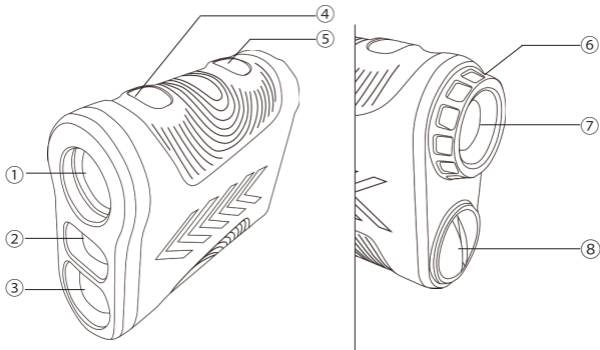

- ① 6倍望遠レンズ    ② レーザー送信部    ③ レーザー受信部

※望遠レンズはのぞき込まないでください。レーザー光により視覚障害を引き起こす可能性があります。

- ④ モード切替ボタン    短押し: 距離単位切替 (m/y)  
(メートル・ヤード)    長押し (約 10 秒): 高低差計測 ON/OFF

※出荷時は y (ヤード) になっています。

※出荷時は高低差 ON になっています。

- ⑤ 電源 / 計測ボタン    短押し: 電源 ON、電源 ON 時はショット計測  
長押し (ホールド): シーク計測 (ピン搜索)

- ⑥ ピント調整    ⑦ ファインダー    ⑧ 電池蓋

## 電池を入れる・交換する

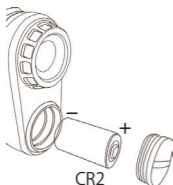

1. 電池蓋を反時計回りに回して蓋を開けてください。
2. CR2 リチウム電池を+を上の方にあわせて入れてください。(左記図参照)
3. 電池を入れたら電池蓋を時計回りに回して、しっかりと蓋を閉めてください。

# 画面表示説明

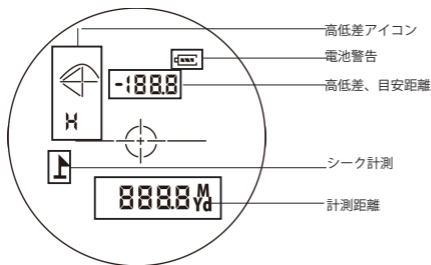

打ち上げ時に表示されます。



打ち下ろし時に表示されます。



高低差を表示



高低差を加味した目安距離 (上り)



選択されている距離単位が表示されます。  
M: メートル、Y: ヤード



このアイコンが表示されたら、電池残量が少なくなると表示されます。電池を交換してください。



ターゲットマーク: 計測したい目標物を中心の丸の中に重ね、計測を行ってください。



高低差を加味した目安距離 (下り)

## ピントを合わせる

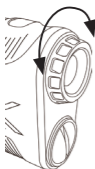

目標物が見えにくい場合はダイヤルを回してピントを調整してください。



# ゴルフ場で使用する

## 1. 電源を入れる

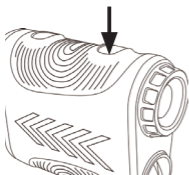

ファインダーを覗いて電源・計測ボタンを押してください。電源が入るとファインダー内に表示が出ます。

※表示が出ない場合は電池が本体に装着されているか、電池残量があるかを確認ください。



※電池のアイコンが表示されている場合は電池残量が少なくなっていますので、電池を交換してください。

## 2. ショット計測

1. ファインダーの中心に表示されている丸を目標物に合わせて、再度計測ボタンを押してください。

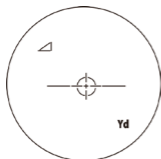

2. 計測結果が表示されます。

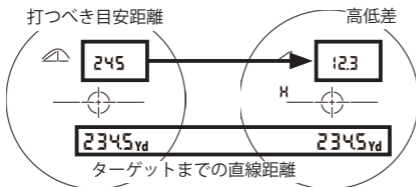

※自動的に高低差から打つべき目安距離へ表示が切り替わります。

※高低差を加味した目安距離に関しては P12 をご参照ください。

### 3. シーク計測 (ピン搜索補助機能:計測ボタン長押し)

ピンフラッグまでの距離が離れていたり、後ろに木々が生えている場合など、ピンフラッグに照準を合わせにくい時に搜索を手助けする機能です。初期に計測された対象物より手前にある目標物を搜索すると、計測の完了を振動と共にお知らせします。

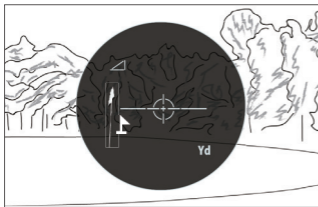

1 ピンフラッグより奥にある物に合わせて『計測ボタン』を押し続けます。

ファインダ内のピンマークが点滅を始めます。

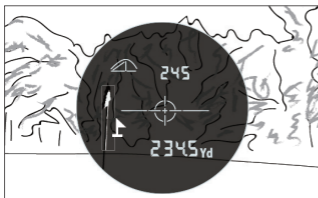

2. 暫定の距離が表示されたら、ピンフラッグが照準の中心になるようにゆっくり動かします。

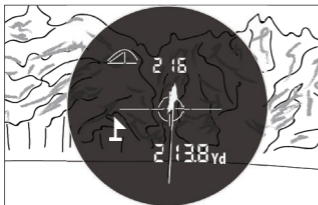

3. 本体が振動したら計測完了です。表示されている距離がピンまでの距離です。

※ピン(目標物)以外の対象物を計測した時は、再度計測をやり直してください。

※バッテリー残量が少なくなるとシーク計測が上手く作動しない場合があります。ファインダーに電池のアイコンが表示されたら、電池を交換してください。

※シーク計測を行うには目標物から 20m 以上離れていて、手前と奥のターゲットが 10m 以上離れている場合に作動します。

※過度に連続して計測を行うと一時的に計測が行えなくなる場合があります。その場合少し時間(約 10 秒)をおいてから再度計測を行ってください。

## 高低差計測を ON / OFF する



競技会への参加などで高低差計測を OFF にして使用する場合は本体の『モード切替ボタン』を 10 秒ほど長押しすると高低差及び目安距離が表示される部分が OFF の表示になり、高低差が表示されなくなります。



高低差計測を ON に戻す場合は再度『モード切替ボタン』を 10 秒ほど長押ししてください。高低差及び目安距離が表示されるようになります。

※出荷時は高低差計測は ON になっています。

## 打ち上げ

ピンまでの直線距離 AC (148.8Yd) を打ってしまうと、打ち上げている分ボールはピンまで届きません。ピンまで打つには、水平距離で AB(159Yd) の距離を打つ必要があります。本製品は自動的に AC (直線距離) と AB (打つべき目安距離) を表示します。

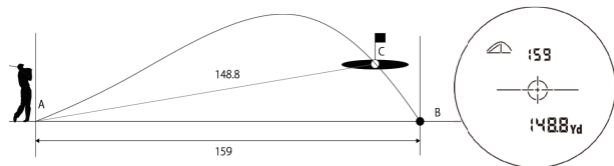

## 打ち下ろし

ピンまでの直線距離 AC (148.8Yd) を打ってしまうと、打ち下ろしている分ボールはピンを超えてしまいます。ピンまで打つには水平距離で AB(141Yd) の距離を打つ必要があります。本製品は自動的に AC (打つべき目安距離) と AB (直線距離) を表示します。

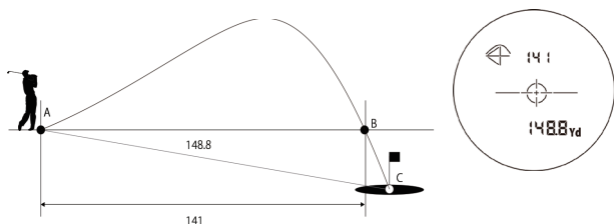

※高低差が ON の時にしか目安距離は表示されません。

# お問い合わせ

取扱方法に関するお問い合わせ、修理依頼などのアフターサービスに関するお問い合わせは、下記お客様サービスセンターにお問い合わせください。お問い合わせの際はシリアル番号や使用状況等も合わせてご連絡ください。

## お客様サービスセンター

電話番号：0120-872-072

電話受付時間：月曜日～金曜日 午前10時～午後5時  
(土日、祝祭日、年末年始等の当社指定期間を除く)

e-mail : [snp-info@shotnavi.jp](mailto:snp-info@shotnavi.jp)

## 修理品の送り先

テクタイト株式会社 ショットナビお客様サービスセンター  
〒108-0073 東京都港区三田1-4-28 三田国際ビル26F  
※送料はお客様のご負担でお願いします。

## Shot Navi 公式ホームページ

URL : <http://shotnavi.jp/>

Shot Navi の最新情報がご確認頂けます。



Q. 電源が入らない

- A. ・電池が入っているか確認してください。
- ・電池が正しい向き（±）で入っているか確認してください。
  - ・電源ボタンを押しているか確認してください。
  - ・電池残量を確認してください。

Q. 距離計測がおかしい

- A. ・レンズが汚れてないか確認してください。
- ・計測する目標物がターゲットマークの十字に重なっているか確認してください。
  - ・目標物を変えても計測結果がおかしいか確認してください。

※レーザー計測の特徴としてレーザーの跳ね返りまでの時間で距離を計測しています。下記のような条件・環境だと上手く計測できない場合があります。

■雨天時や霧が発生している場合

■目標物にレーザーを当てにくい場合（目標物が小さい・細いなど）

■目標物からレーザーが上手く跳ね返らない場合（目標物が黒い・複雑な形や曲面・水面・ガラス面・鏡面など）

■太陽の位置が低い逆光時など、レンズに直接太陽光が入ってくるような場合

※目の保護のためにも太陽及び太陽の周辺を直接覗かないでください。

## 製品仕様

外寸	89 x 73 x 37mm
本体重量	145g（電池除く）
電源	CR2 リチウム電池 x 1
計測範囲	5 ~ 600 y (5~548m)
計測誤差	± 1m
倍率	6 倍
レーザー波長	905nm
レーザー規格	IEC 60825-1 Class 1M Laser Product
レンズ径	21mm
動作温度	-10~50°
保管温度	-20~60°
防水	IP54 相当

取扱説明書の注意に従った正常な使用状態で故障した場合は、お買い上げ後1年間は無償で修理または交換させていただきます。修理または交換の必要性が生じた場合は、製品に保証書を添えて、お買い上げ店にご持参ください。当社は次の内容に従ってお客様にアフターサービスをご提供します。これらの規定に同意いただいた上でアフターサービスをご依頼ください。

## 1 修理・交換について

1. 故障品と一緒に送られた物は返却いたしかねる場合がございます。お客様が製品ご購入後に取り付けられた物品は取り外してからお送りください。
2. お送り頂いた製品は、当社の判断により修理または交換の対応を行います。環境保護の観点から修理・交換には再生部品を使用する事がございます。
3. 製品本体及び付属品の仕様を変更する場合がございます。
4. 日本国のみに対応とさせていただきます。

## 2 修理をお断りする場合について

1. 不当な修理・分解・改造が行われた場合。
2. 不十分な梱包により、輸送中に破損したと考えられる製品。
3. 損傷が激しく、修理しても機能の保持が困難であると当社が判断した場合。
4. 水没などで本体への浸水やその形跡が認められる場合。

## 3 料金について

保証期間外の本体のアフターサービスは有償になります。  
詳しい金額は当社お客様サービスセンターまでお問い合わせください。

1 保証期間内に取扱説明書の注意事項等に従った使用状態で故障した場合は無償で修理します。

A. 検査をご依頼になる場合には、お買い上げ店に機器本体と本書をご持参・ご提示いただきお申し付けください。

なお、持ち込み修理の対象商品を直接お客様サービスセンターに送付した場合の送料等はおお客様負担となります。

B. お買い上げ店に検査をご依頼になれない場合には、お客様サービスセンターにご相談ください。

2 保証期間内でも以下の場合には、有償修理となります。

A. 使用上の誤り及び不当な修理や改造による故障及び損傷

B. お買い上げ後の輸送、落下などによる故障や損傷

C. 火災・地震・水害・落雷、その他天災地変、異常電圧、指定外の使用電源（電圧・周波数）による故障及び損傷

D. 強いショック（落下、ひねり、つぶし等）による故障

E. 消耗品及び付属品の交換

F. 異常な高温下（車のダッシュボード、トランク、直射日光下等）及び、極低温下に放置したことによる故障

G. 雨天時の使用など水濡れによる故障

H. 使用中に生じたキズなどの外観上の変化

I. 保証書の提示がない場合及び必要事項（お買い上げ年月日、お客様名、販売店名）の記入がない場合、あるいは字句を書き換えられた場合

3 保証書は日本国内においてのみ有効です。保証書の再発行はいたしませんので大切に保管してください。

※ 落下による破損の場合、落下しカートに踏まれて破損した場合、何かにぶついたり、踏まれたために破損したと判断される場合、ポケットに入れた状態でのご使用时、何かにぶついたり、またはお座りになられた力で破損したと判断される場合は有償修理となりますので、ご了承ください。

※ お客様にご記入いただいた個人情報（保証書控）は保証期間内の無償修理対応及びその後の安全点検活動の為に利用させていただく場合がございますので、ご了承ください。

※ この保証書によって、お客様の法律上の権利を制限するものではありません。

This Warranty shall be valid only within Japan. For sale and use in Japan only.  
Commercial use and rental prohibited.

日本国外への修理品の発送は行っておりません。